

BETONPRES®

STŘECHA Z JIŽNÍCH ČECH

Ceník platný od
1. 3. 2014



30 LET
ZÁRUKA



Bezplatný výpočet a odborné poradenství

Nejmodernější technologie výroby v ČR



DRÁŽKA TAŠKY BETONPRES:

Veškerá voda vždy odteče na plochu střechy se všemi nečistotami a nedochází k nadzvedávání tašek vlivem zmrzlé vody či k zanášení drážky usazováním nečistot.

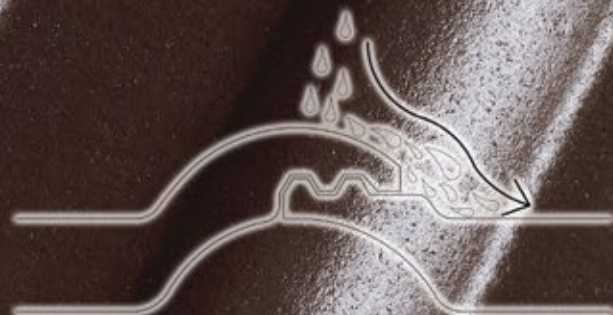

O SPOLEČNOSTI

Firma BETONPRES Týn nad Vltavou s.r.o. vyrábí betonovou střešní krytinu včetně betonových doplňkových tvarovek a dodává na trh svůj kompletně řešený střešní systém.

Jsme rodinná, ryze česká společnost, sídlící v jižních Čechách a na trhu působíme již od roku 1993.

V roce 2012 jsme dokončili investice do inovace výrobního procesu a vývoje zcela nové betonové střešní tašky. Přenesli jsme dlouholeté zkušenosti do naší nové výrobní technologie, která je v současnosti nejmodernější v České republice. Tím vznikl nový výrobek propracovaný do nejmenšího detailu.

Díky této zcela nové, vysoce vyspělé technologii pro Vás vyrábíme SKUTEČNĚ EXCLUSIVNÍ STŘEŠNÍ KRYTINU.

ŠIROKÁ PALETA BAREV

OPTIMAL



EXCLUSIV

KRYTINA BETONPRES

ECON

Kód	Název výrobku	Spotřeba	Jednotka	Cena bez DPH
1	Taška základní	10 ks/m ²	ks	24,80 Kč
2	Tvarovka půlená	dle potřeby	ks	24,80 Kč
3	Tvarovka okrajová levá	3 ks/bm	ks	102,00 Kč
4	Tvarovka okrajová pravá	3 ks/bm	ks	102,00 Kč
5	Tvarovka odvětrávací	10 ks/100 m ²	ks	157,00 Kč
6	Tvarovka protisněhová	dle potřeby	ks	55,00 Kč
7	Tvarovka nášlapná	2 ks/1 plošina	ks	175,00 Kč
8	Tvarovka prostupová	dle potřeby	ks	205,00 Kč
9	Tvarovka pultová	dle potřeby	ks	200,00 Kč
10	Tvarovka pultová 1/2	dle potřeby	ks	200,00 Kč
11	Tvarovka pultová okrajová levá	dle potřeby	ks	352,00 Kč
12	Tvarovka pultová okrajová pravá	dle potřeby	ks	352,00 Kč
13	Hřebenáč	2,8 ks/bm	ks	60,00 Kč
14	Hřebenáč koncový - včetně lakovaného vrutu	1 ks pro 1 nároží	ks	185,00 Kč
15	Hřebenáč T	dle potřeby	ks	321,00 Kč
16	Hřebenáč X	dle potřeby	ks	374,00 Kč
17	Hřebenáč Y - včetně lakovaného vrutu	dle potřeby	ks	304,00 Kč
18	Hřebnová ucpávka betonová Hladká/Slunce/Hroz	1ks pro uzávěr hřebene	ks	141,00 Kč
19	Ozdobný kohout v. cca 50 cm	dle potřeby	ks	2 530,00 Kč



TECHNICKÉ ÚDAJE ZÁKLADNÍ TAŠKY BETONPRES

MATERIÁL	velmi kvalitní pigmentovaný beton
POVRCH	hladký matný / hladký lesklý
DÉLKA	420,00 mm
ŠÍŘKA	330,00 mm
ZÁVĚSNÁ DÉLKA L	398,00 mm
VÝŠKA PROFILU TAŠKY D	25,00 mm
KRYCÍ ŠÍŘKA C _w	300,00 mm
HMOTNOST	4,30 kg
SPOTŘEBA	10,00 ks/m ²
ZATÍŽENÍ STŘECHY	43,00 kg/m ²
BEZPEČNÝ SKLON	22°
MINIMÁLNÍ UŽITNÝ SKLON	12° (Nutná doplňková opatření)

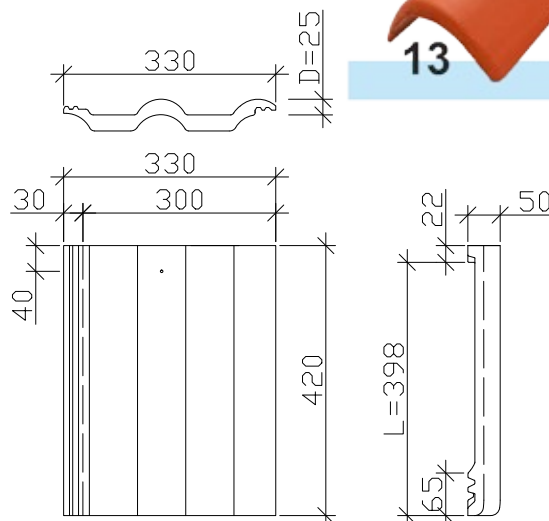

ECONOMIC



Cena s DPH
30,00 Kč
30,00 Kč
123,40 Kč
123,40 Kč
190,00 Kč
66,60 Kč
211,80 Kč
248,10 Kč
242,00 Kč
242,00 Kč
425,90 Kč
425,90 Kč
72,60 Kč
223,90 Kč
388,40 Kč
452,50 Kč
367,80 Kč
170,60 Kč
3 061,30 Kč

OPTIMAL



Cena bez DPH	Cena s DPH
26,80 Kč	32,40 Kč
26,80 Kč	32,40 Kč
106,00 Kč	128,30 Kč
106,00 Kč	128,30 Kč
161,00 Kč	194,80 Kč
59,00 Kč	71,40 Kč
179,00 Kč	216,60 Kč
209,00 Kč	252,90 Kč
204,00 Kč	246,80 Kč
204,00 Kč	246,80 Kč
356,00 Kč	430,80 Kč
356,00 Kč	430,80 Kč
63,00 Kč	76,20 Kč
189,00 Kč	228,70 Kč
325,00 Kč	393,30 Kč
378,00 Kč	457,40 Kč
308,00 Kč	372,70 Kč
143,00 Kč	173,00 Kč
2 530,00 Kč	3 061,30 Kč

EXCLUSIV



Cena bez DPH	Cena s DPH
28,80 Kč	34,80 Kč
28,80 Kč	34,80 Kč
110,00 Kč	133,10 Kč
110,00 Kč	133,10 Kč
165,00 Kč	199,70 Kč
63,00 Kč	76,20 Kč
183,00 Kč	221,40 Kč
213,00 Kč	257,70 Kč
208,00 Kč	251,70 Kč
208,00 Kč	251,70 Kč
360,00 Kč	435,60 Kč
360,00 Kč	435,60 Kč
66,00 Kč	79,90 Kč
193,00 Kč	233,50 Kč
329,00 Kč	398,10 Kč
382,00 Kč	462,20 Kč
312,00 Kč	377,50 Kč
145,00 Kč	175,50 Kč
2 530,00 Kč	3 061,30 Kč

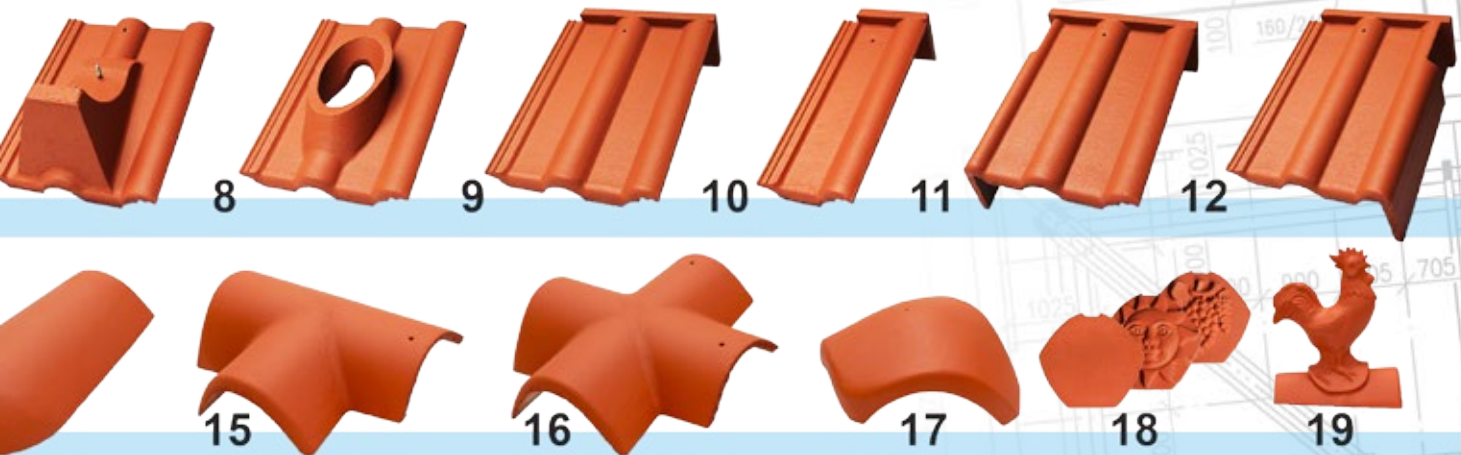

ECONOMIC

Střešní taška z probarveného betonu se speciální jednovrstvou matnou barvenou akrylátovou povrchovou úpravou. Je ideálním kompromisem pro **NÍZKONÁKLADOVÉ** řešení střechy s harmonickou povrchovou úpravou.

OPTIMAL

Střešní taška z probarveného betonu s dvojitou **MATNOU** barvenou akrylátovou povrchovou úpravou. Je optimálním řešením pro rodinné domy a ostatní stavby s estetickými požadavky.

EXCLUSIV

Taška z probarveného betonu s **LESKLOU** povrchovou úpravou. Je exkluzivním řešením pro objekty s vysokými estetickými požadavky. Taška má **HYDROFOBIZOVANÝ** povrch, kdy kapky na střeše utváří rychle se odvalující kuličky vody. Tím dochází k rychlému odvodu nečistot ze střechy a není zde prostor pro usazování mechů a lišejníků.

KOMPLETAČNÍ PRVKY

Kód	Název výrobku	Spotřeba	Jednotka	Cena bez DPH	Cena s DPH
ŘEŠENÍ HŘEBENE A NÁROŽÍ					
20	Větrací hřebenová lišta VHL 90	1 ks/0,9 bm hřebene	ks	179,00 Kč	216,60 Kč
21	Větrací pás hřebene kartáč - 200/60 mm	1 ks/1 bm hřebene	ks	179,00 Kč	216,60 Kč
22	Univerzální větrací pás hřebene a nároží - AL Roll celohliník	1 role/5 bm	1 bm	179,00 Kč	216,60 Kč
23	Příchytky hřebenáče	1 ks/1 hřebenáč	ks	6,00 Kč	7,30 Kč
24	Hřebenová ucpávka - Al	1 ks pro uzávěr hřebene	ks	37,00 Kč	44,80 Kč
25	Držák hřebenové a nárožní latě univerzální - 40/ mm	dle potřeby	ks	36,00 Kč	43,60 Kč
26	Držák hřebenové a nárožní latě s hřebem - 40/230 mm	dle potřeby	ks	36,00 Kč	43,60 Kč
27	Držák hromosvodu dvoudílný na hřeben Pz - barvený	dle potřeby	ks	87,00 Kč	105,30 Kč
28	Držák hromosvodu na tašku Pz - barvený	dle potřeby	ks	87,00 Kč	105,30 Kč
ODVĚTRÁNÍ STŘEŠNÍHO PLÁŠTĚ					
29	Ochranná větrací mřížka jednoduchá - 1000/60 mm	1 ks/1 bm	ks	21,00 Kč	25,40 Kč
30	Ochranná větrací mřížka univerzální - 1000/60 mm	1 ks/1 bm	ks	49,00 Kč	59,30 Kč
31	Ochranný větrací pás 100 mm	1 role/5 bm	role	131,00 Kč	158,50 Kč
ŘEŠENÍ ÚŽLABÍ A BARVENÉ KLEMPÍŘSKÉ PRVKY					
32	Těsnící klín úžlabí polyethylen - samolepící (tepelná odolnost 90° C)	1 ks/1 bm	ks	32,00 Kč	38,70 Kč
33	Úžlabí - Al CLR 2000 mm - rozvin. šíře 500 mm	1 ks/2 bm	ks	773,00 Kč	935,30 Kč
34	Úžlabí - Pz 2000 mm - rozvin. šíře 500 mm	1 ks/2 bm	ks	558,00 Kč	675,20 Kč
35	Okapní plech hladký - Al CLR 2000 mm - rozvin. šíře 165 mm	1 ks/2 bm	ks	332,00 Kč	401,70 Kč
36	Okapní plech hladký - Pz 2000 mm - rozvin. šíře 165 mm	1 ks/2 bm	ks	260,00 Kč	314,60 Kč
37	Štítové lemování - Al CLR 2000 mm - rozvin. šíře 400 mm	1 ks/2 bm	ks	773,00 Kč	935,30 Kč
38	Štítové lemování - Pz 2000 mm - rozvin. šíře 400 mm	1 ks/2 bm	ks	558,00 Kč	675,20 Kč
39	Oplechování ke zdi - Al CLR 2000 mm - rozvin. šíře 250 mm	1 ks/2 bm	ks	476,00 Kč	576,00 Kč
40	Oplechování ke zdi - Pz 2000 mm - rozvin. šíře 250 mm	1 ks/2 bm	ks	367,00 Kč	444,10 Kč
41	Krytka hlavy vrutu - puklík - Al CLR	dle potřeby	ks	3,00 Kč	3,60 Kč
42	Krytka hlavy vrutu - puklík - Pz	dle potřeby	ks	2,00 Kč	2,40 Kč
ZÁBRANY PROTI SESUVU SNĚHU					
43	Protisněhový hák - C 380	dle potřeby	ks	23,00 Kč	27,80 Kč
44	Držák mříže sněholamu	dle potřeby	ks	359,00 Kč	434,40 Kč
45	Mříž sněholamu	dle potřeby	ks/2 bm	637,00 Kč	770,80 Kč
46	Spojka mříže sněholamu	dle potřeby	ks	27,00 Kč	32,70 Kč
CHŮZE PO STŘEŠE					
47	Stoupací plošina - set 250 x 800 mm (plošina,2xdržák,spoj.mat.)	dle potřeby	ks	1 015,00 Kč	1 228,20 Kč
48	Stoupací plošina - set 250 x 400 mm (plošina,2xdržák,spoj.mat.)	dle potřeby	ks	729,00 Kč	882,10 Kč
49	Nášlap pro jednu nohu	dle potřeby	ks	397,00 Kč	480,40 Kč

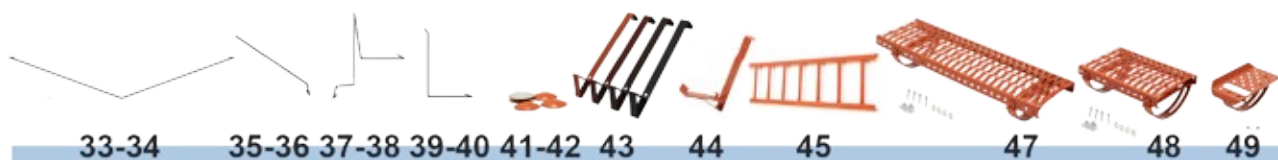

Kód	Název výrobku	Spotřeba	Jednotka	Cena bez DPH	Cena s DPH
PROSVĚTLENÍ A ŘEŠENÍ PROSTUPŮ					
50	Taška prosvětlovací	dle potřeby	ks	339,00 Kč	410,20 Kč
51	Střešní výlez profilovaný BETONPRES Pz barvený 470 x 530	dle potřeby	ks	2 590,00 Kč	3 133,90 Kč
52	Střešní výlez WG 460 x 750	dle potřeby	ks	3 190,00 Kč	3 859,90 Kč
53	Střešní výlez termoizolační FW 660 x 980	dle potřeby	ks	10 207,00 Kč	12 350,50 Kč
54	Odvětrací komplet 100 - 125 mm s flexi hadicí	dle potřeby	ks	1 375,00 Kč	1 663,80 Kč
55	Prostupový límec paropropustnou fólií	dle potřeby	ks	159,00 Kč	192,40 Kč
56	Komplet odkouření turbokotle DN 125 mm	dle potřeby	ks	1 897,00 Kč	2 295,40 Kč
57	Komplet hadicového prostupu - Solar	dle potřeby	ks	1 897,00 Kč	2 295,40 Kč
58	Komplet kabelového prostupu - Solar (8 vstupů)	dle potřeby	ks	1 897,00 Kč	2 295,40 Kč
59	Anténní komplet	dle potřeby	ks	897,00 Kč	1 085,40 Kč
PODSTŘEŠNÍ FÓLIE A SOUVISEJÍCÍ SORTIMENT					
60	Paropropustná fólie Classic 135 (Vhodná pouze pro suché impregnované dřevo)	1 role/75 m ²	m ²	37,00 Kč	44,80 Kč
61	Paropropustná fólie Omega 145 (Vhodná pouze pro suché impregnované dřevo)	1 role/75 m ²	m ²	47,00 Kč	56,90 Kč
62	Paropropustná fólie Omega 145 SK DUO (Vhodná pouze pro suché impregnované dřevo)	1 role/75 m ²	m ²	67,00 Kč	81,10 Kč
63	Paropropustná fólie Omega MONO 200 SK DUO (Odolává mokř. impr. a ol.)	1 role/75 m ²	m ²	87,00 Kč	105,30 Kč
64	Airstop prostupová manžeta fólií - na kabely Ø 4 - 8 mm	dle potřeby	ks	115,00 Kč	139,20 Kč
65	Airstop prostupová manžeta fólií - na trubky Ø 25 - 35 mm	dle potřeby	ks	128,00 Kč	154,90 Kč
66	Airstop prostupová manžeta fólií - na trubky Ø 42 - 55 mm	dle potřeby	ks	251,00 Kč	303,70 Kč
67	Těsnící páska pod kontralatě Omega 60 mm (oboustranné lepicí)	1 role/30 m	role	425,00 Kč	514,30 Kč
68	Těsnící páska Airstop - Flex	1 role/50mm x 25m	role	425,00 Kč	514,30 Kč
69	Těsnící tmel Omega QUILLI	dle potřeby	kartuše 310 ml	289,00 Kč	349,70 Kč
OSTATNÍ STŘEŠNÍ SORTIMENT					
70	Těsnící pás streč Easy - Form 300/5000 mm - k řešení detailů	dle potřeby	1 bm	390,00 Kč	471,90 Kč
71	Vrutky 60 mm	dle potřeby	100 ks	50,00 Kč	60,50 Kč
72	Vrutky 20 mm	dle potřeby	100 ks	30,00 Kč	36,30 Kč
73	Přichytka tašky	dle potřeby	ks	4,00 Kč	4,80 Kč
74	Impregnační nátěr B - OPTIMAL 5l preventivní ochrana dřeva	dle potřeby	5 l	1 170,00 Kč	1 415,70 Kč
75	Impregnační nátěr B - PLUS 5l na napadené dřevo	dle potřeby	5 l	1 545,00 Kč	1 869,50 Kč
76	Střešní latě 60 x 40 mm - impregnace	dle potřeby	bm	Cena dle aktuální ceny řeziva	
77	Opravná barva střešní krytiny	1 ks/0,5 kg	ks	230,00 Kč	278,30 Kč
SLUŽBY					
78	Střešní výtah - zapůjčení	dle potřeby	1 den	500,00 Kč	605,00 Kč

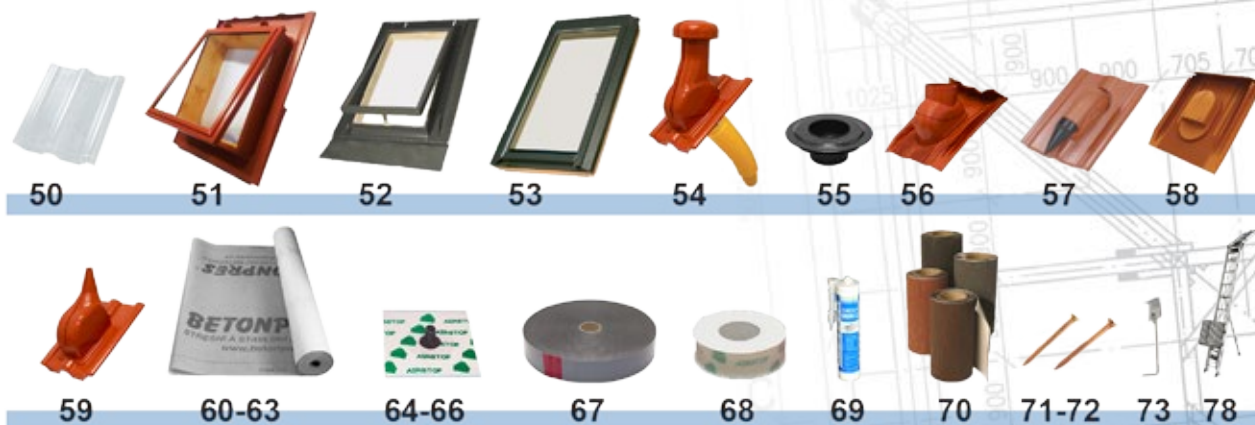

OKAPOVÝ SYSTÉM - BARVENÝ POZINKOVANÝ



Kód	Název výrobku	Jednotka	Cena bez DPH	Cena s DPH
Pz1	Žlab 333 mm 6m / 4m	bm	119,00 Kč	144,00 Kč
Pz2	Žlab 250 mm 6m / 4m	bm	100,00 Kč	121,00 Kč
Pz3	Žlabový hák - dlouhé provedení 333 mm	ks	83,00 Kč	100,40 Kč
Pz4	Žlabový hák - dlouhé provedení 250 mm	ks	76,00 Kč	92,00 Kč
Pz5	Žlabové čelo 333 mm	ks	37,00 Kč	44,80 Kč
Pz6	Žlabové čelo 250 mm	ks	35,00 Kč	42,40 Kč
Pz7	Žlabový roh 90° 333 mm vnější	ks	309,00 Kč	373,90 Kč
Pz8	Žlabový roh 90° 250 mm vnější	ks	302,00 Kč	365,40 Kč
Pz9	Žlabový roh 90° 333 mm vnitřní	ks	309,00 Kč	373,90 Kč
Pz10	Žlabový roh 90° 250 mm vnitřní	ks	302,00 Kč	365,40 Kč
Pz11	Kotlík 333 mm / Ø100	ks	190,00 Kč	229,90 Kč
Pz12	Kotlík 250 mm / Ø80	ks	193,00 Kč	233,50 Kč
Pz13	Svodová roura Ø100 4m / 3m	bm	130,00 Kč	157,30 Kč
Pz14	Svodová roura Ø80 4m / 3m	bm	124,00 Kč	150,00 Kč
Pz15	Objímka svodu Ø100 / trn 140 mm	ks	71,00 Kč	85,90 Kč
Pz16	Objímka svodu Ø80 / trn 140 mm	ks	71,00 Kč	85,90 Kč
Pz17	Objímka svodu Ø100 / trn 200 mm	ks	80,00 Kč	96,80 Kč
Pz18	Objímka svodu Ø80 / trn 200 mm	ks	80,00 Kč	96,80 Kč
Pz19	Koleno Ø100 / 72°	ks	174,00 Kč	210,50 Kč
Pz20	Koleno Ø80 / 72°	ks	165,00 Kč	199,70 Kč
Pz21	Koleno soklové Ø100	ks	298,00 Kč	360,60 Kč
Pz22	Koleno soklové Ø80	ks	292,00 Kč	353,30 Kč
Pz23	Výklopná klapka Ø100	ks	464,00 Kč	561,40 Kč
Pz24	Výklopná klapka Ø80	ks	419,00 Kč	507,00 Kč
Pz25	Odbočka svodů Ø100 x Ø100	ks	750,00 Kč	907,50 Kč
Pz26	Odbočka svodů Ø100 x Ø80	ks	750,00 Kč	907,50 Kč
Pz27	Kryt přechodu svodu Ø100 / 115 -120	ks	216,00 Kč	261,40 Kč
Pz28	Kryt přechodu svodu Ø80 /115 - 120	ks	194,00 Kč	234,70 Kč
Pz29	Spojka svodových rour přímých Ø100	ks	157,00 Kč	190,00 Kč
Pz30	Spojka svodových rour přímých Ø80	ks	153,00 Kč	185,10 Kč
Pz31	Lapač listí Ø100	ks	89,00 Kč	107,70 Kč
Pz32	Lapač listí Ø80	ks	85,00 Kč	102,90 Kč
Pz33	Opravný spray 400 ml	ks	591,00 Kč	715,10 Kč
Pz34	Opravný lak 0,5 kg	ks	554,00 Kč	670,30 Kč
Pz35	Trhací nýt 4x10 (vodotěsný)	ks	4,00 Kč	4,80 Kč
Pz36	Lepící tmel MAMUT GLUE Crystal - kartuše 290 ml	ks	210,00 Kč	254,10 Kč
Pz37	Tabule plechu s fólií 2000x1250 mm	ks	645,00 Kč	780,50 Kč

* Objednávka do 5ti pracovních dnů



OKAPOVÝ SYSTÉM - BARVENÝ HLINÍK PREFA



tmavě hnědá antracit	RAL 7016	cihlově červená * červená * oříšková *	RAL 8004 RAL 3009
-------------------------	----------	--	----------------------

Kód	Název výrobku	Jednotka	Cena bez DPH	Cena s DPH
P1	Žlab půlkulatý 333 mm 6m / 3m	bm	169,00 Kč	204,50 Kč
P2	Žlab půlkulatý 250 mm 6m / 3m	bm	158,00 Kč	191,20 Kč
P3	Žlabové háky 333 mm 28x7	ks	109,70 Kč	132,70 Kč
P4	Žlabové háky 250 mm 23x7	ks	103,60 Kč	125,40 Kč
P5	Žlabový hák římsový 333 mm	ks	99,20 Kč	120,00 Kč
P6	Čelo žlabu 333 mm	ks	44,10 Kč	53,40 Kč
P7	Čelo žlabu 250 mm	ks	38,90 Kč	47,10 Kč
P8	Roh žlabu 90° 333 mm vnitřní/vnější	ks	419,00 Kč	507,00 Kč
P9	Roh žlabu 90° 250 mm vnitřní/vnější	ks	398,00 Kč	481,60 Kč
P10	Kotlík kulatý 333 mm / Ø100	ks	314,00 Kč	379,90 Kč
P11	Kotlík kulatý 250 mm / Ø80	ks	295,10 Kč	357,10 Kč
P12	Šikmé vyústění žlabu 333 mm / Ø100	ks	619,60 Kč	749,70 Kč
P13	Šikmé vyústění žlabu 250 mm / Ø80	ks	603,10 Kč	729,80 Kč
P14	Svod kruhový s ochrannou fólií Ø100 3m	bm	240,50 Kč	291,00 Kč
P15	Svod kruhový s ochrannou fólií Ø80 3m	bm	230,00 Kč	278,30 Kč
P16	Objímka Ø100 trn 140 mm	ks	137,50 Kč	166,40 Kč
P17	Objímka Ø80 trn 140 mm	ks	134,50 Kč	162,70 Kč
P18	Objímka s dlouhým trnem Ø100 trn 200 mm	ks	152,50 Kč	184,50 Kč
P19	Objímka s dlouhým trnem Ø80 trn 200 mm	ks	149,50 Kč	180,90 Kč
P20	Koleno 72° Ø100	ks	243,60 Kč	294,80 Kč
P21	Koleno 72° Ø80	ks	225,80 Kč	273,20 Kč
P22	Soklové koleno 72° Ø100	ks	400,10 Kč	484,10 Kč
P23	Soklové koleno 72° Ø80	ks	390,60 Kč	472,60 Kč
P24	Teleskop Ø100 osová vzdálenost 700 - 1100 mm	ks	988,10 Kč	1 195,60 Kč
P25	Odvaděč dešťové vody Ø100	ks	800,10 Kč	968,10 Kč
P26	Odvaděč dešťové vody Ø80	ks	715,10 Kč	865,30 Kč
P27	Odbočka svodů 108° Ø100 x Ø100	ks	1 406,00 Kč	1 701,30 Kč
P28	Odbočka svodů 108° Ø100 x Ø80	ks	1 375,50 Kč	1 664,40 Kč
P29	Čepička na zaústění svodu Ø100 / 115	ks	133,40 Kč	161,40 Kč
P30	Čepička na zaústění svodu Ø80 / 115	ks	129,20 Kč	156,30 Kč
P31	Hrdlový spoj Ø100	ks	120,80 Kč	146,20 Kč
P32	Hrdlový spoj Ø80	ks	115,50 Kč	139,80 Kč
P33	Lapač listí Ø80 - Ø120 - POUZE HNĚDÝ	ks	257,90 Kč	312,10 Kč
P34	Trhací nýty 4x10 mm	ks	2,90 Kč	3,50 Kč
P35	Svodový řetěz 5 mm	bm	362,00 Kč	438,00 Kč
P36	Hydrolak opravný 50 ml	ks	74,80 Kč	90,50 Kč
P37	Žlabová dilatace s návalkou a záslepkou 333 mm	ks	704,00 Kč	851,80 Kč
P38	Žlabová dilatace s návalkou a záslepkou 250 mm	ks	562,00 Kč	680,00 Kč
P39	Silikon PREFA - kartuše 300 ml	ks	163,00 Kč	197,20 Kč
P40	Speciální lepicí sada PREFA	ks	889,00 Kč	1 075,70 Kč
P41	Tabule plechu PREFA CLR - 1000 x 2000 x 0,7 mm	ks	879,00 Kč	1 063,60 Kč

* Objednávka do 5ti pracovních dnů

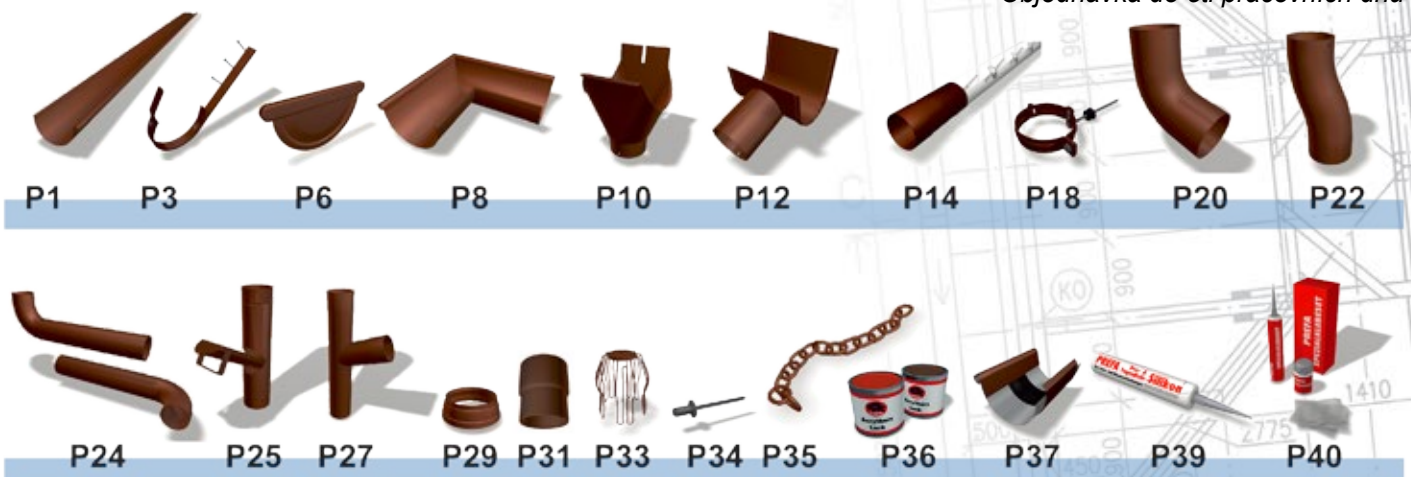

NOVINKY PRO ROK 2014

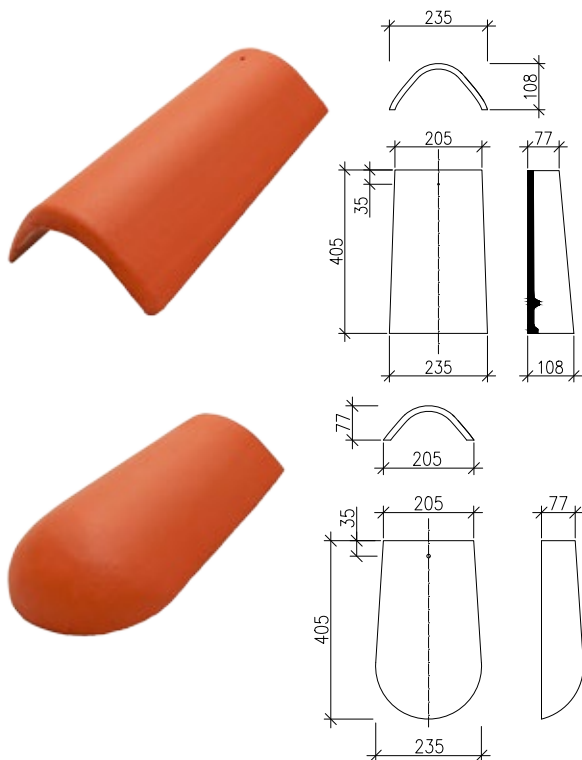

Hřebenáč

Hřebenáč prošel zásadní technickou úpravou, a to zaoblením přední hrany. Základní výhodou tohoto zaoblení je vyšší odolnost proti povětrnostním vlivům, růstu mechů a lišejníků. Velmi důležité je i estetické hledisko. Na tuto zaoblenou hranu se používá nový typ zaoblené přichytky hřebenáče, který se dodává v čtyřech barvách (cihlová, červenohnědá, tmavohnědá a břidlicově černá).

Hřebenáč koncový

U inovace koncového hřebenáče bylo hlavním cílem zlepšit zakončení nároží. Koncový hřebenáč se prodloužil a zvýšil na rozměry základního hřebenáče, aby lépe lícoval s linií nároží.



Hřebenáč rozdělovací T

Rozdělovací hřebenáče T umožňují snadné a spolehlivé řešení v případě kolmého průniku dvou linií hřebene v jedné rovině. Konstruktivní řešení zabezpečuje maximální těsnost hřebene s ohledem na směr převládajících větrů. U hřebenáče T jsou vyráběny 4 varianty, které umožňují optimální provedení napojení hřebene.

Hřebenáč T-levý široký 235

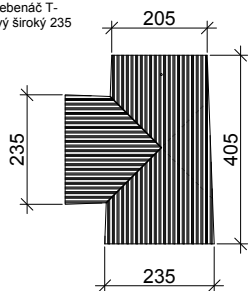

Hřebenáč T-levý úzký 205

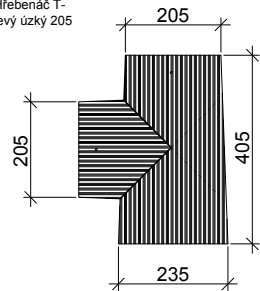

Hřebenáč T-pravý široký 235

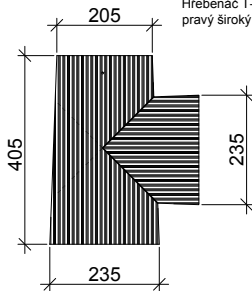

Hřebenáč T-pravý úzký 205

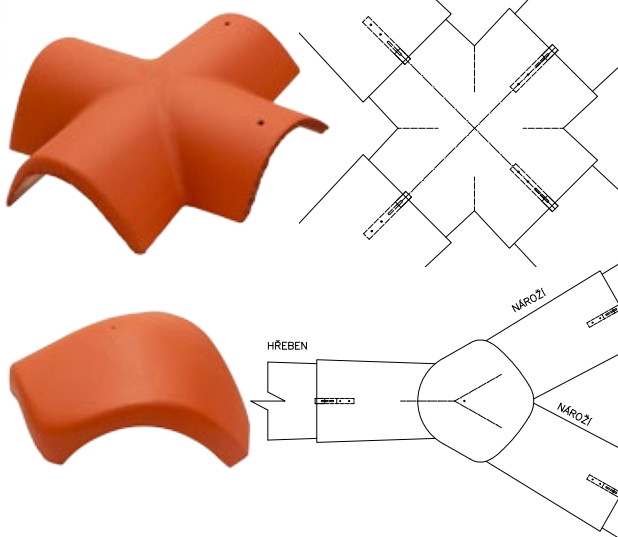
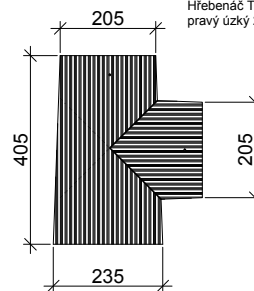

Hřebenáč rozdělovací X

U hřebenáče X došlo k výrazné inovaci, a to k průniku dvou hřebenáčů. Díky této konstrukční změně hřebenáč X zabezpečuje maximální těsnost proti převládajícím větrům. Rozdělovací hřebenáč X umožňuje snadné a spolehlivé řešení v případě kolmého křížení dvou hřebenových linií v jedné rovině. Typ X je univerzální, lze ho použít pro všechny varianty kolmého křížení hřebene a směry převládajících větrů.

Hřebenáč rozdělovací Y

U tohoto hřebenáče se především inovoval vnitřní tvar. Hřebenáč Y se upravil do optimálního tvaru tak, aby vnitřní hrany lícovaly s navazujícími hřebenáči a nemusely se dodatečně zabrušovat. Nejprůzračivější rozmezí sklonu střechy pro užití je mezi 22° a 50°.

POUŽITÍ PROTISNĚHOVÝCH HÁKŮ

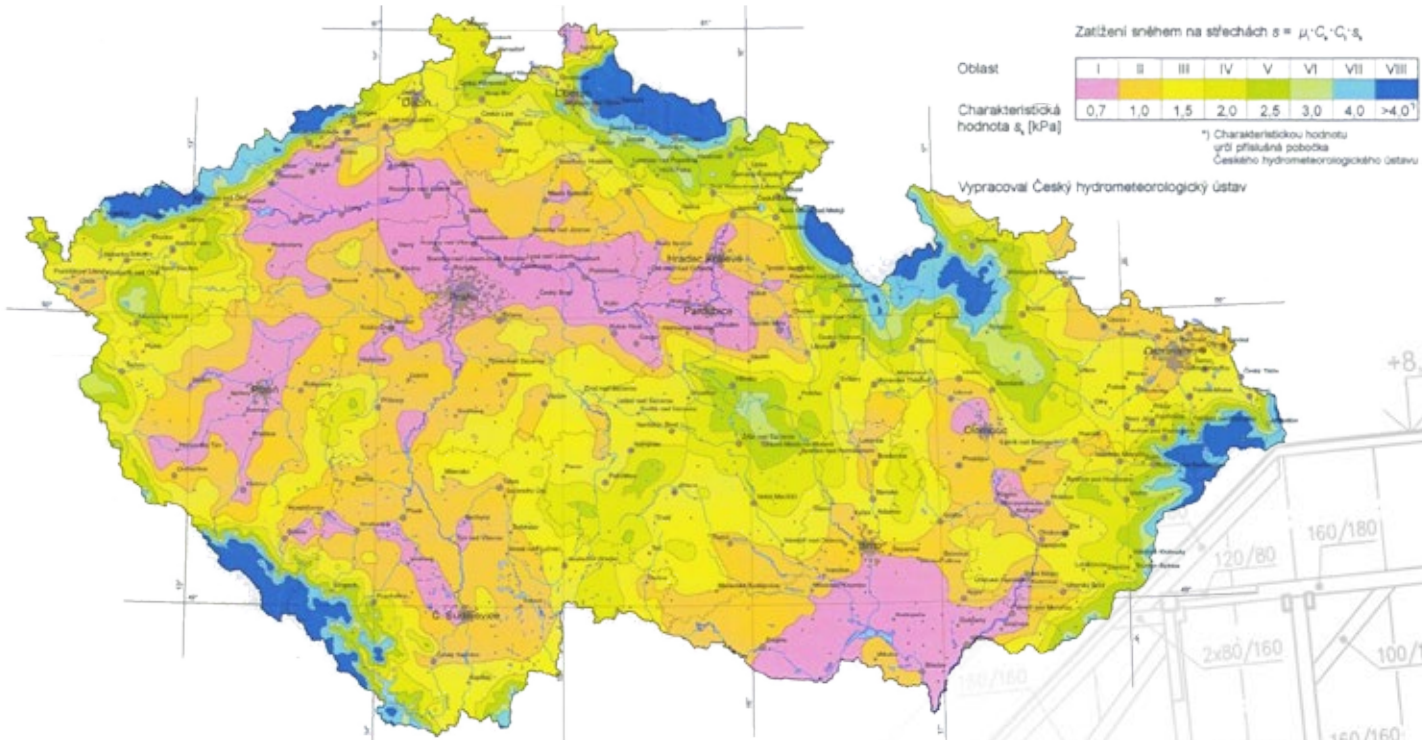

SKLON STŘECHY	SNĚHOVÁ OBLAST							
	I	II	III	IV	V	VI	VII	VIII
20°	1,5	1,6	1,7	1,8	1,9	2,0	2,1	2,3
25°	1,6	1,7	1,9	2,0	2,1	2,2	2,3	2,5
30°	1,8	1,9	2,1	2,2	2,3	2,4	2,6	3,0
35°	1,9	2,0	2,2	2,3	2,4	2,5	2,8	3,4
40°	1,9	2,0	2,3	2,4	2,6	2,7	3,4	4,5
45°	2,0	2,1	2,4	2,6	2,8	3,0	3,6	5
50°	2,1	2,3	2,5	2,8	3,3	3,5	4,9	5,5
55°	2,8	3,1	3,3	3,7	4,1	4,3	5,3	6,0
60°	3,5	3,8	4,1	4,6	4,9	5,1	5,7	6,5

↑ MIN. POČET PROTISNĚHOVÝCH HÁKŮ NA 1 m² STŘEŠNÍ PLOCHY ↑

Háky se rozdělují po celé střeše rovnoměrně, viz. tabulky na pravé části této stránky.

Pokud je krokav delší než 10 m, je třeba v polovině střechy háky rozložit takto:

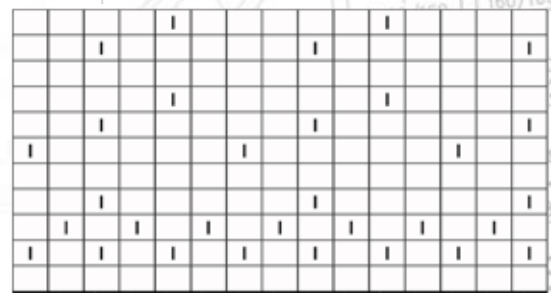
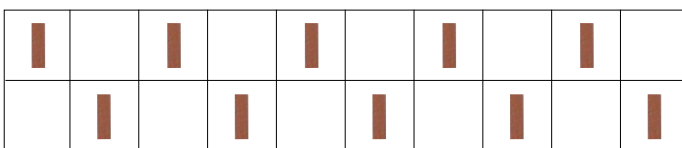

Příklad rozložení protisněhových háků při spotřebě cca 1,7 háku na m²

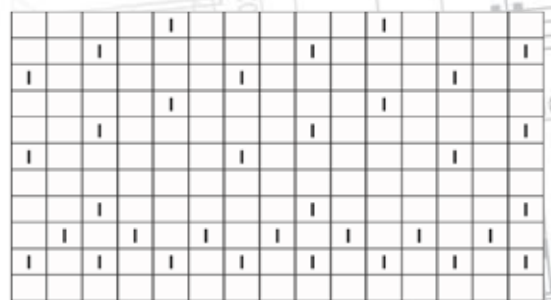

Příklad rozložení protisněhových háků při spotřebě cca 2 háky na m²

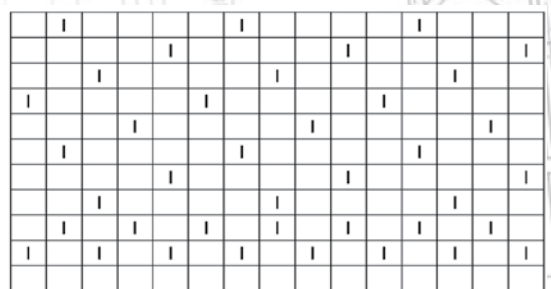

Příklad rozložení protisněhových háků při spotřebě cca 2,5 háku na m²

TECHNICKÉ ÚDAJE

Délka latí při použití okrajových tvarovek

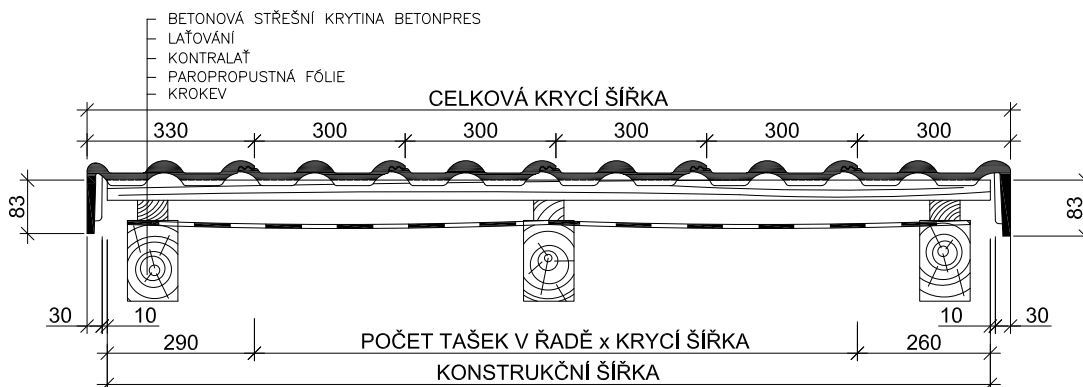

Krycí šířka tašky základní	300 mm
Krycí šířka tvarovky půlené	150 mm
Konstrukční krycí šířka	(počet tašek v řadě x 300) + 290 + 260
Konstrukční šířka	maximální délka latí
Celková konstrukční šířka	Konstrukční krycí šířka + 80 mm

Orientační laťování a připevňovací prostředky

SKLON	ORIENTAČNÍ ROZTEČ LATÍ	PŘIPEVŇOVACÍ PROSTŘEDKY
12° - 16°	315 mm	nepřipevňuje se
16° - 22°	320 mm	nepřipevňuje se
22° - 30°	330 mm	nepřipevňuje se
30° - 45°	340 mm	nepřipevňuje se
45° - 60°	340 mm	každá 3. taška se připevni vrutem nebo příchýtkou tašky
60° - 75°	340 mm	každá taška se připevni vrutem nebo příchýtkou tašky
75° - 90°	340 mm	každá taška se připevni vrutem i příchýtkou tašky

POZNÁMKA: Nezávisle na sklonu, je třeba připevnit vrutem každou okrajovou tvarovku a každou doplňkovou plastovou tašku příchýtkou. Podrobnější informace viz. Technická příručka

SPRÁVNÉ ODVĚTRÁNÍ STŘECHY A POUŽITÍ STŘEŠNÍCH PAROPROPUSTNÝCH FÓLIÍ

12

Pro správné odvětrání střešního pláště je třeba dodržet:

- Minimální nasávací otvor u okapu o rozměru 200 cm² na 1 metr šířky střechy. (Tato mezera se překryje ochranným větracím pásem proti ptákům. Mezi okapní lať a tašky se přispónkuje ochranná větrací mřížka jednoduchá.)
- 10 odvětrávacích tvarovek na 100 m² střechy.
- Při sklonu střechy ≤ 16° je třeba užít zvýšené kontralatě na 6 cm.
- Dodržet správný postup při montáži střešních fólií - viz. tabulka použití paropropustných fólií.

V případě, že jsou na betonovou krytinu BETONPRES kladeny zvýšené požadavky na vodotěsnost vyplývající ze sklonu střechy, konstrukčního řešení, využití, klimatických poměrů nebo místních podmínek, je nutné provedení doplňkových opatření - viz. tabulka použití paropropustných fólií při doplňkových opatřeních.

TYP FÓLIE	POUŽITÍ PAROPROSTNÝCH FÓLIÍ			
	MOŽNOST POUŽITÍ	PODMÍNKY PRO ZVÝŠENÉ POŽADAVKY	DOPLŇKOVÁ OPATŘENÍ PŘI ZVÝŠENÝCH POŽADAVCÍCH	DOPORUČENÍ PŘI ZVÝŠENÝCH POŽADAVCÍCH
ISOCELL OMEGA MONO 200 SK DUO	$\geq 12^\circ a \leq 90^\circ$	$\geq 12^\circ a < 16^\circ$	1) BEDNĚNÍ 2) ZVÝŠENÉ KONTRALATĚ NA 6 cm 3) TĚSNÍCÍ PÁSKY POD KONTRALATĚ 4) PROLEPENÍ OBOUSTRANNĚ INTEGROVANÝMI LEPICÍMI PÁSKAMI 5) PROLEPENÍ OMEGA QUILLI NEBO AIRSTOP FLEX VE VERTIKÁLNÍCH SPOJÍCH	
ISOCELL OMEGA 145 SK DUO	$\geq 16^\circ a \leq 90^\circ$	$\geq 16^\circ a < 22^\circ$	1) TĚSNÍCÍ PÁSKY POD KONTRALATĚ 2) PROLEPENÍ OBOUSTRANNĚ INTEGROVANÝMI LEPICÍMI PÁSKAMI 3) PROLEPENÍ OMEGA QUILLI NEBO AIRSTOP FLEX VE VERTIKÁLNÍCH SPOJÍCH	1) BEDNĚNÍ
ISOCELL OMEGA 145	$\geq 16^\circ a \leq 90^\circ$	$\geq 16^\circ a < 22^\circ$	1) TĚSNÍCÍ PÁSKY POD KONTRALATĚ 2) PROLEPENÍ OMEGA QUILLI NEBO AIRSTOP FLEX V HORIZONTÁLNÍCH I VERTIKÁLNÍCH SPOJÍCH	1) BEDNĚNÍ
ISOCELL CLASSIC 135	$\geq 22^\circ a \leq 90^\circ$			1) TĚSNÍCÍ PÁSKY POD KONTRALATĚ 2) PROLEPENÍ OMEGA QUILLI NEBO AIRSTOP FLEX V HORIZONTÁLNÍCH I VERTIKÁLNÍCH SPOJÍCH

Tabulka použití paropropustných fólií při doplňkových opatřeních

Příklad odvětrání střechy u hřebene

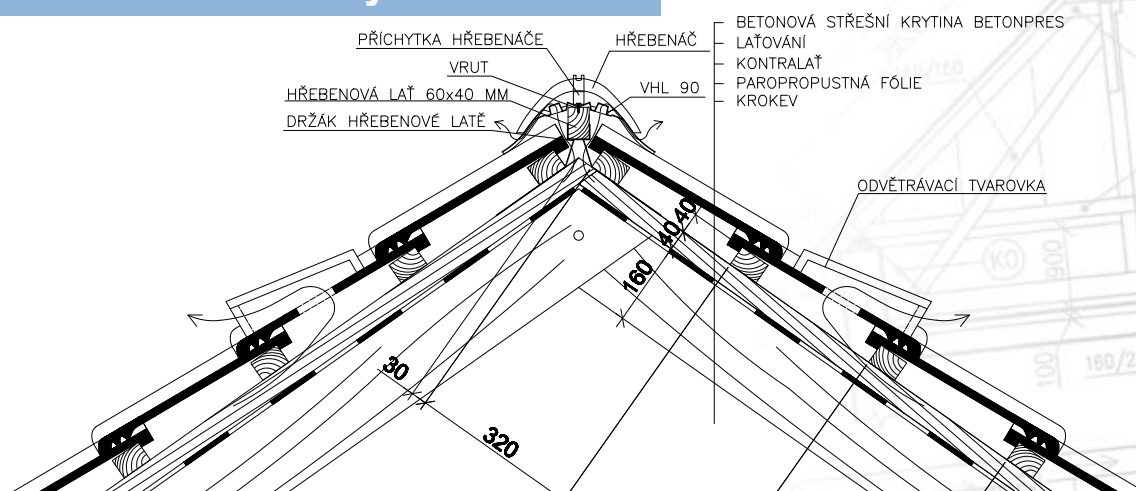

Příklad odvětrání střechy u okapu

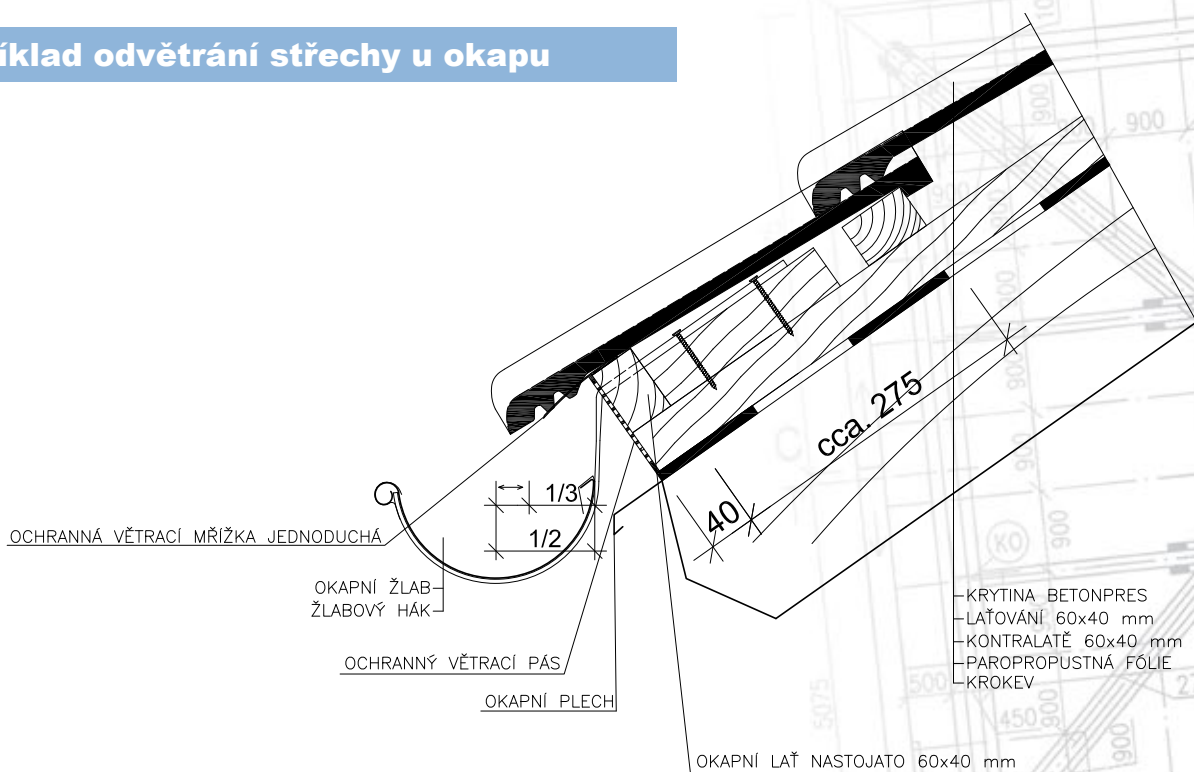

DODACÍ A PLATEBNÍ PODMÍNKY

1) Objednávka zboží

Objednání se provádí písemně, e-mailem na objednavky@betonpres.cz nebo faxem na tel. číslo +420 385 724 620.

Objednávka musí obsahovat fakturační adresu, identifikaci objednatele, druh a typ výrobku, barvu, množství, požadovaný termín dodání, způsob dopravy a místo určení.

2) Ceny

Ceny jsou určeny ceníkem BETONPRES Týn nad Vltavou s.r.o. platným v době uskutečnění dodávky.

3) Předmět dodávky

Dodáváme betonovou střešní krytinu BETONPRES odpovídající české technické normě ČSN EN 490.

4) Platební podmínky

Smluvní partneři dle platných rámcových smluv. Nesmluvní partneři zálohovou fakturou nebo platbou v hotovosti.

5) Splnění dodávky

Za splnění dodávky se považuje převzetí zboží kupujícím, nebo jím pověřeným zástupcem. Nebezpečí škody na zboží přechází na kupujícího v okamžiku splnění dodávky. Kupující nabývá vlastnického práva ke zboží po zaplacení kupní ceny.

6) Balení a způsob dopravy

Základní tašky jsou dodávány na paletách BETONPRES o rozměru 120 x 105 cm, betonové tvarovky na paletách EUR o rozměru 120 x 80 cm, zapáskovány, zabaleny ve fólii a označeny štítkem. Za oba typy palet je účtována částka 200 Kč/ks + 21% DPH. Palety je možno vrátit do 6 měsíců. Zpět přijímáme pouze palety nepoškozené, t.j. všechny díly pevně spojené, s nepoškozenými prvky. Náklady na vrácení palet zpět do výrobního závodu v Kočíně hradí kupující. Firma BETONPRES účtuje za opotřebení palet 30 Kč/ks + DPH 21 %.

Z důvodu zkvalitnění služeb zákazníkům přebírá firma BETONPRES Týn nad Vltavou s.r.o. garanci přepravního zlomu, a to pokud je zboží dopravováno i skládáno dopravou firmy BETONPRES, popř. jejími smluvními partnery. Za skládání hydraulickým ramenem se vždy účtuje 110 Kč/pal + DPH 21 %. Za skládání střešních latí se účtuje 110 Kč + DPH 21 % za každý m³. V případě nutnosti přeložení palet z vleku na nákladní automobil bude účtován poplatek 110,- Kč za každou přeloženou paletu. Pokud si zákazník zajistí přepravu zboží, popř. skládání vlastním dopravním prostředkem, přebírá též odpovědnost za přepravní zlom.

7) Vracení zboží

V případě vracení zboží zákazníkem je účtován storno poplatek ve výši 20% ceníkové ceny. Dodavateli je možno vrátit pouze zboží bez vady.

8) Odpovědnost za vady, reklamace, záruka

Společnost BETONPRESTýn nad Vltavou s.r.o. poskytuje nad rámec zákonné záruční doby ZÁRUKU 30 LET na funkční vlastnosti střešních tašek BETONPRES, které by při obvyklém používání výrazně snížily odolnost střechy proti pronikání vodních srážek.

Na základě oprávněného uplatnění práv z této záruky budou společností BETONPRES bezplatně dodány nové střešní tašky BETONPRES v počtu odpovídajícímu počtu nefunkčních střešních tašek.

Oprávněnost uplatnění záruky se posuzuje podle ČSN EN 490 Betonové tašky a tvarovky pro střešní krytiny a obklady stěn – Specifikace výrobku.

Podmínky pro poskytnutí záruky jsou uvedeny v záručním listě. Záruční list je veřejně dostupný na www.betonpres.cz.

9) Všeobecná a závěrečná ustanovení

Smluvní strany se dohodly, že majetkové spory vzniklé v souvislosti se smluvním vztahem odkazujícím na dodací a platební podmínky firmy BETONPRES Týn nad Vltavou s.r.o., budou rozhodovány výlučně a s konečnou platností obchodním soudem v Českých Budějovicích.

Pokud není v těchto Dodacích a platebních podmínkách stanoveno jinak, platí pro smlouvy na základě jich uzavřených, příslušná ustanovení Obchodního zákoníku a Občanského zákoníku. Tyto podmínky se ve smyslu § 273 Obchodního zákoníku považují za Všeobecné obchodní podmínky dodávek výrobků a kompletačních prvků firmy BETONPRES Týn nad Vltavou s.r.o.

	Název výrobku	Hmotnost 1 ks	Počet ks na paletě	Hmotnost zboží na paletě
1	Taška základní	4,3 kg	240 ks	1032 kg
2	Tvarovka pūlená	2,2 kg	160 ks	432 kg
3	Tvarovka okrajová levá	5,9 kg	36 ks	212 kg
4	Tvarovka okrajová pravá	6,1 kg	36 ks	220 kg
5	Tvarovka odvětrávací	5,7 kg	40 ks	230 kg
6	Hřebenáč	4,0 kg	120 ks	480 kg
7	Tvarovka protisněhová	5,0 kg	50 ks	250 kg
8	Tvarovka pultová	6,5 kg	40 ks	260 kg
9	Ostatní doplňkové výrobky		dle požadavku	

Základní tašky jsou dodávány na paletách BETONPRES o rozměru 120 x 105 cm, betonové tvarovky na paletách EUR o rozměru 120 x 80 cm, zapáskovány, zabaleny ve fólii a označeny štítkem.

KONTAKT



Jan Pavelka
+420 777 272 486
jan.pavelka@betonpres.cz



Tomáš Lom
+420 734 155 444
tomas.lom@betonpres.cz



Radek Radovesnický
+420 606 071 969
radek.radovesnický@betonpres.cz

BETONPRES
STŘECHA Z JIŽNÍCH ČECH
+420 385 724 621
+420 777 103 522
info@betonpres.cz

BETONPRES Týn nad Vltavou s.r.o.

Kočín 45
375 01 Týn nad Vltavou
tel.: +420 385 724 621 | tel., fax.: +420 385 724 620
mobil: +420 777 103 522 | e-mail: info@betonpres.cz | IČ: 60646551 | DIČ: CZ60646551

JEDNOTLIVÁ ODDĚLENÍ

Obchodně technický zástupce: **Jan Pavelka**
mobil: +420 777 272 486 | e-mail: jan.pavelka@betonpres.cz

Obchodně technický zástupce: **Radek Radovesnický**
mobil: +420 606 071 969 | e-mail: radek.radovesnický@betonpres.cz

Obchodně technický zástupce: **Tomáš Lom**
mobil: +420 734 155 444 | e-mail: tomas.lom@betonpres.cz

Prodej: **Ing. Karel Hess | Bc. Peter Paška**
tel.: +420 385 724 621 | mobil: +420 777 103 522 | e-mail: obchod@betonpres.cz

Logistika: **Jaroslav Novotný**
tel.: +420 385 724 621 | mobil: +420 730 890 707 | e-mail: logistika@betonpres.cz

Účtárna: **Jana Koubková**
tel.: +420 385 724 620 | mobil: +420 777 103 522 | e-mail: jana.koubkova@betonpres.cz

Jednatel společnosti: **Ing. Eduard Ponec**
tel.: +420 385 724 621 | mobil: +420 777 103 522 | e-mail: eduard.ponec@betonpres.cz | info@betonpres.cz

Jednatel společnosti: **Miroslav Ponec**
tel.: +420 385 724 621 | mobil: +420 777 103 522 | e-mail: miroslav.ponec@betonpres.cz | info@betonpres.cz

BETONPRES Týn nad Vltavou s.r.o.

